

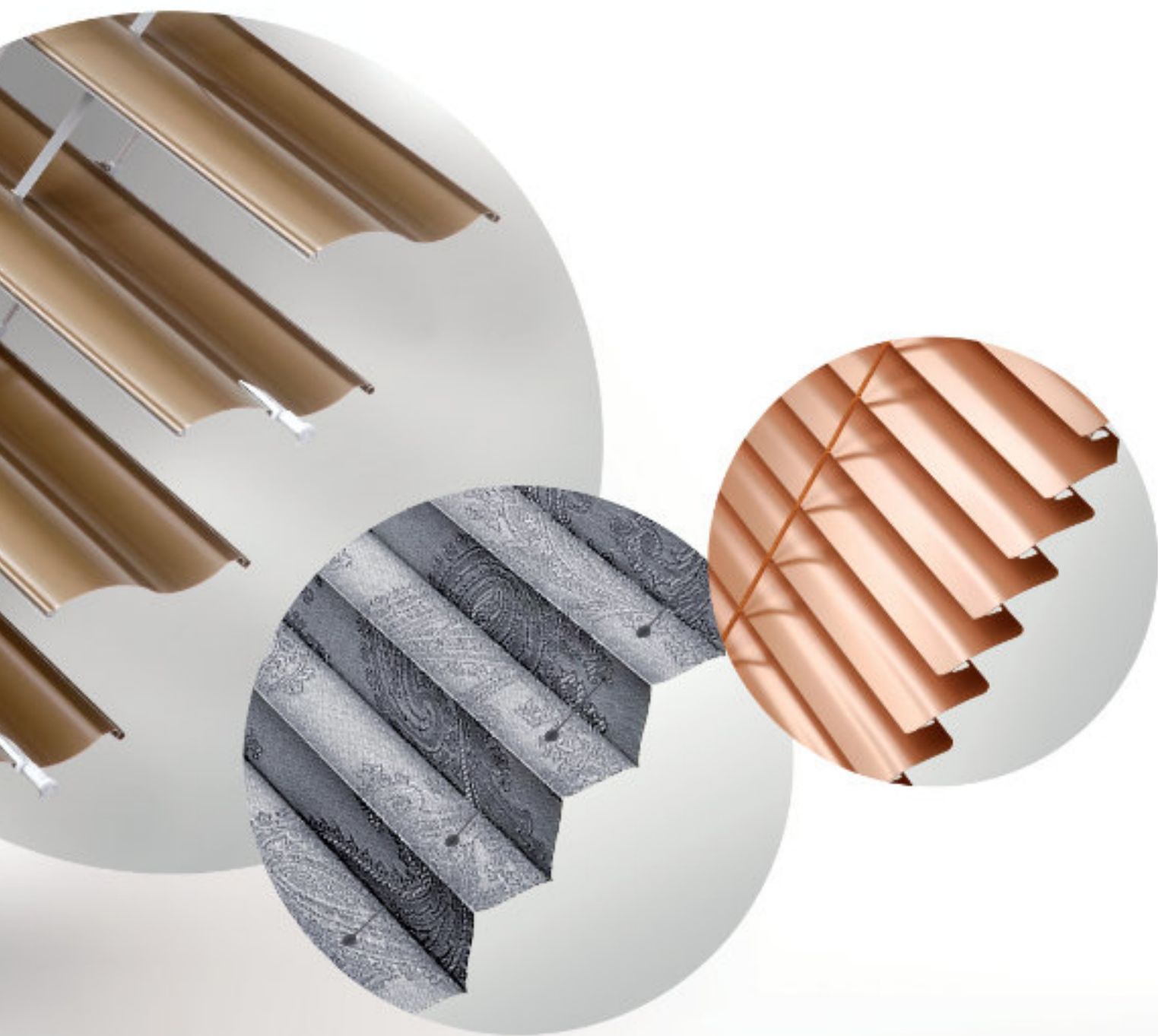

TECHNIKA ZACIEMNIAJĄCA



... chroni Twoją prywatność.

TECHNIKA ZACIEMNIAJĄCA

... chroni Twoją prywatność.

POWSTANIE I ROZWÓJ SPÓŁKI ISOTRA

1. ZACIEMNIENIA DO WNĘTRZ













Żaluzje poziome
Żaluzje pionowe, japońskie ściany,
Rolety tekstylne plisse
Systemy dachowe

2 ZACIEMNIENIA ZEWNĘTRZNE

Żaluzje zewnętrzne
Purenitowe kasety i ościeża izolacyjne
Rolety zewnętrzne
Rolety ekranowe
Zaciemnienia do ogrodów zimowych i pergoli
Markizy
Pergola ARTOSI
CARPORT ARTOSI
ARTOSI GLASS
ARTOSI SLIDE PANELS
Siatki przeciwko owadom

3. TECHNOLOGIE

OBJAŚNIENIA

 linka	 przycisk do obsługi	 wyłącznik	 Tahoma
 linka/drażek	 korbka	 pilot zdalnego sterowania	
 łańcuszek	 rękojeść	 popręg	
 ciągiem	 czujnik słońce/ wiatr	 drążek do obsługi	

ISOTRA *Quality*

Znak symbolizujący wieloletnie tradycje, niezliczone inwestycje do własnego rozwoju, stosowanie wysokiej jakości materiałów, dojrzałość technologiczną, niezawodną pracę setek pracowników i wiele innych parametrów, które tworzą jedną całość – wyrób finalny spółki ISOTRA.

O NAS

HISTORIA

W 1992 roku szwagrowie Bohumír Blachut i Erich Stavař postanowili uruchomić działalność w swojej rodzinnej wsi Bolatice na Opawsku. Zaczynali w domu w garażu. Założyli firmę, którą nazwali ISOTRA. ISO pochodzi od słowa isolation a TRA od słowa trade, ponieważ pierwotnie prowadzili handel z uszczelkami do okien i ich montaż. Od tego czasu

wiele się zmieniło, ale tożsamość firmy została. W 1993 roku zaczęli się zajmować obecnym asortymentem – żaluzjami. Nieustanne dążenie do udoskonalania produktów i reakcja na aktualne potrzeby rynku w 1995 roku prowadziła do uruchomienia własnej produkcji żaluzji, ich komponentów i nieustannego rozszerzania wyrobów techniki zaciemniającej.

KIERUNEK ROZWOJU

Firma ISOTRA odróżnia się od konkurencji przede wszystkim tym, że potrafi opracować zupełnie nowy wyrób od A do Z na zamówienie. To oznacza opracowanie designu, wyprodukowanie do niego poszczególnych komponentów, przetestowanie i certyfikację nowego produktu, nastawienie procesów technologicznych, opracowanie nowych maszyn i dostarczenie tek kompletnej technologii. Szereg rozwiązań firma ma

patentowanych i są na najwyższym poziomie. Technologia, starannie opracowane procesy, rozwój i badania w zakresie osłon przed promieniowaniem słonecznym zalicza firmę ISOTRA do czołowych producentów techniki zaciemniającej i liderów technologicznych nie tylko w Republice Czeskiej.

PROGRAM PRODUKCYJNY

Firma ISOTRA dysponuje własnym biurem rozwojowym, projektowym, technologią, nowoczesną narzędziownią, nową lakiernią proszkową, wylączarnią termoplastów i rozległymi obiektami produkcyjnymi. Asortyment jest szeroki a jego częścią są grupy produktów żaluzji wewnętrznych i zewnętrznych, rolet tekstylnych, plisse, japońskich ścian, przedokienne rolet zewnętrznych, siatek przeciwko owadom, markiz, rolet ekra-

nowych, werand i pergoli bioklimatycznych ARTOSI. Produkcja komponentów, linii do produkcji profili, narzędzi tnących i kompleksów technologicznych do produkcji żaluzji są ważną częścią programu produkcyjnego. Zaawansowanie technologiczne firma potwierdza kilkoma światowymi patentami i wzorami użytkowymi na rozwiązania techniczne w zakresie techniki zaciemniającej.

ISOTRA QUALITY

Jakość, niezawodność, niezawodność, opieka nad klientem, badania, rozwój, technologia i innowacje nastawione na oszczędność energii, to są podstawowe wartości firmy ISOTRA. Celem firmy jest zapewnienie klientowi markowego, jednoznacznie identyfikowalnego wyrobu w od-

powiedniej jakości i na wysokim poziomie technologicznym. ISOTRA a.s. jest posiadaczem certyfikatów jakości „ČSN EN ISO 9001-2009” i „ČSN EN ISO 14001:2005”; zatrudnia ponad 600 pracowników i eksportuje swoje wyroby do ponad 46 krajów świata.

30 LAT Z WAMI

32 lat firmy ISOTRA na rynku krajowym i zagranicznym jest dowodem nieustannego rozwoju, innowacji, niezawodności, fachowości i tradycji. ISOTRA jest wciąż czysto czeską firmą, która nieustannie ekspanduje. Założenie spółek córek w Niemczech i Polsce jest tego niepodważalnym

dowodem. Obecnie przebiega też wzmocnienie pozycji marki przez rozszerzanie sieci partnerskiej w RC, Słowacji i za granicą. Czerwona podstawa marki ISOTRA wyraża dynamikę, z którą firma ISOTRA rozwija się już ponad 30 lat.



ZACIEMNIENIE ZEWNĘTRZNE

... chroni Twoją prywatność.



ŻALUZJE POZIOME

Żaluzje poziome są najczęstszym typem zaciemnienia pomieszczeń. Żaluzje w tej kategorii są produkowane z lekkich aluminiowych lameli. Różnią się wykonaniem górnego profilu, systemem obsługi, sposobem umocowania, oraz szerokością i grubością lameli. Żaluzje poziome oferujemy w szerokiej palecie kolorów i z imitacją drewna dla dopasowania do każdego wnętrza.

ZALETY I KORZYŚCI ŻALUZJI POZIOMYCH

- Wariabilność sposobów obsługi.
- różne warianty wykonania profilu górnego.
- możliwość wyboru żaluzji z profilem kryjącym i bez niego.
- niska siła do obsługi.
- łatwy montaż i utrzymanie.
- duży wybór kolorów od klasycznych aż po imitację drewna.

Typy żaluzji poziomych	Min. szerokość (mm)	Maks. szerokość (mm)	Maks. wysokość (mm)	Maks. gwarantowana powierzchnia (m ²)
Żaluzje poziome z lamelą 25	300, 400*	2 000	2 200	2,5; 4,4**
Cetta 35, 50 Economy	400	3 150	3 000	6,0
Żaluzja wewnętrzna Cetta 35 (linka)	400	3 500	3 000	6,0
Żaluzja wewnętrzna Cetta 35 (korbka)	400	3 500	3 000	8,0
Żaluzja wewnętrzna Cetta 35 (silnik)	600	3 500	3 000	10,0

* System 25 large, System 25 silnik, System 25 korbka, Isolite silnik, Isolite plus silnik, Neoisolite, Energy

** System 25 silnik, System 25 large, Isolite silnik, Isolite plus silnik



ISOTRA SYSTEM HIT

- Optymalna relacja jakość-cena,
- prosty design górnego profilu,
- niska siła do obsługi.



ISOTRA SYSTEM HIT II.

- Minimalne przenikanie światła między pierwszą lamelą i górnym profilem,
- wyższa sztywność górnego profilu,
- niska siła do obsługi,
- możliwość powlekania renolitem z imitacją drewna.

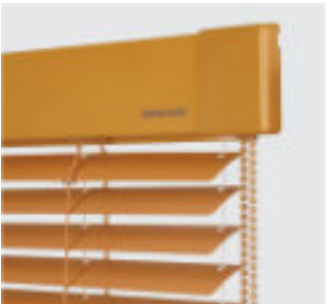

ISOTRA SYSTEM CLASSIC.

- Profile z ekstrudowanego aluminium,
- nietypowe warianty do okien ukośnych i łamanych.



ISOTRA ENERGY

- Żaluzja obsługiwana bezprzewodowo wykorzystująca do napędu energię solarną,
- zerowe zużycie energii elektrycznej,
- w pełni zautomatyzowana bezprzewodowa obsługa.

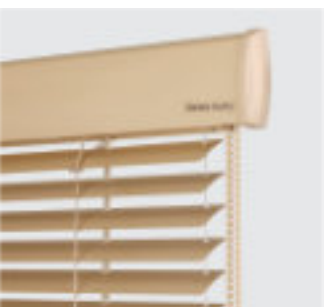

NEOISOLITE

- Montaż z pomocą uchwytów narożnikowych,
- łatwe odchylanie żaluzji w celu wygodnego umycia okna,
- profile z ekstrudowanego aluminium,
- możliwość powlekania renolitem.



ISOLITE PLUS

- Elegancki design,
- profile z ekstrudowanego aluminium,
- nietypowe warianty do okien ukośnych i łamanych,
- możliwość powlekania renolitem.



CETTA 35, 50 - ECONOMY

- Wariant ekonomiczny,
- dwie szerokości lameli: 35 mm i 50 mm,
- łatwa obsługa linką z hamulcem,
- obustronne pochylanie lameli,
- możliwość prowadzenia linką lub wolno wiszące żaluzje.



SYSTEM 25

- Warianty z górnym profilem kryjącym i bez niego,
- wariabilny system obsługi,
- nietypowe warianty do okien ukośnych i łamanych,
- możliwość powlekania renolitem.

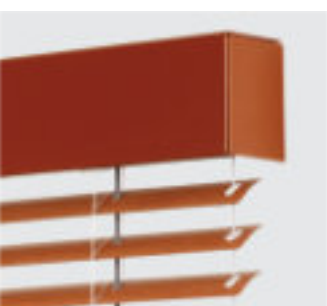

CETTA 35

- Kolory lameli również z imitacją drewna,
- możliwość napędu elektrycznego,
- gwarantowana powierzchnia do 10 m².





ŻALUZJE PIONOWE JAPOŃSKIE ŚCIANY PLISSE

Bądź nietradycyjny i wybierz oryginalną alternatywę dla rolet i żaluzji wewnętrznych. Składane żaluzje tekstylne plisse, żaluzje pionowe lub japońskie ściany uczynią Twoje wnętrze przytulnym, uzupełnią je nowoczesnym i eleganckim elementem, ale również ochronią przed ostrym światłem i niepożądanymi spojrzeciami.

Plisse umożliwi zaciemnienie również nietypowych okien, używa się tam, gdzie nie można zainstalować innych typów zaciemnienia. Japońskie ściany i żaluzje pionowe stosuje się tam, gdzie trzeba zaciemnić dużą powierzchnię, lub do optycznego rozdzielenia pomieszczeń mieszkalnych.

Do zaciemnienia pomieszczenia świetnie posłużą materiały zapewniające pełne zaciemnienie, w pomieszczeniach biurowych są popularne materiały niepalne, a materiały zawierające włókna szklane pocieszą zwłaszcza alergików.

ZALETY I KORZYŚCI

- Elegancki i dekoracyjny element zaciemnienia nowoczesnego wnętrza,
- bogaty wybór materiałów w różnych kolorach, z różnym dekokrem i materiałem,
- nietypowe warianty (plisse, żaluzje pionowe),
- regulacja intensywności światła dziennego.



ŻALUZJE PIONOWE

- Idealna opcja dla rozdzielenia pomieszczenia lub zaciemnienia dużych powierzchni,
- wybór nietypowych kształtów,
- bogaty wybór lameli tekstylnych.



Min. szerokość (mm)	Maks. szerokość (mm)	Maks. wysokość (mm)	Maks. gwarantowana powierzchnia (m ²)
300	5 950	5 000	20

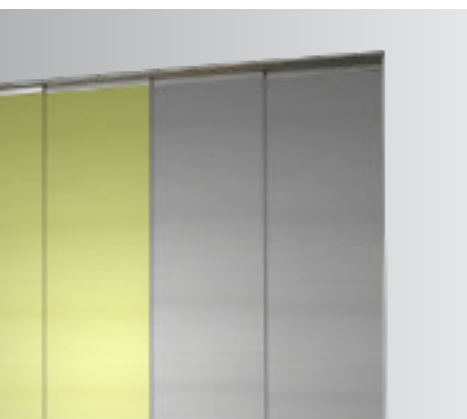

JAPOŃSKIE ŚCIANY

- Dekoracyjny i wysoce elegancji element zaciemnienia,
- oryginalny design dla kompletnego zaciemnienia bez względu na liczbę okien lub skrzydeł,
- profile z ekstrudowanego aluminium w białym lub srebrnym kolorze,
- bogaty wybór materiałów w różnych kolorach i wzorach.



Min. szerokość (mm)	Maks. szerokość (mm)	Maks. wysokość (mm)	Maks. gwarantowana powierzchnia (m ²)
1 000	5 800	3 200	12,5

Uwaga: w przypadku wysokości ponad 2 700 mm jest konieczne skonsultowanie wyboru materiału z producentem; maksymalna wielkość poszczególnych paneli jest dana limitem wymiarów poszczególnych rodzajów materiałów; określenie szerokości poszczególnych paneli zależy od typu nośnika, ew. liczby wymaganych paneli i szerokości całkowitej urządzenia.

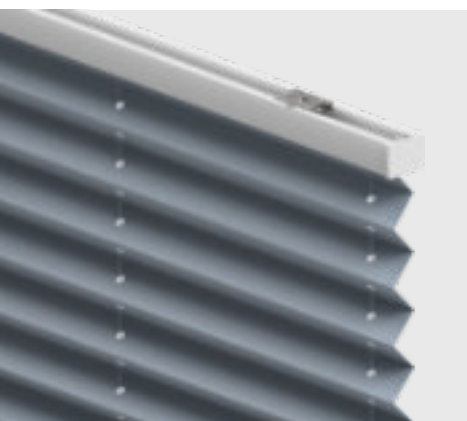

PLISSE

- Elegancki element nowoczesnego wnętrza,
- bogaty wybór plisowanych materiałów, kolorów, wzorów,
- możliwość kombinowania dwóch materiałów,
- materiały o różnym stopniu przepuszczalności światła,
- materiały honeycomb.



Min. szerokość (mm)	Maks. szerokość (mm)	Min. wysokość (mm)	Maks. wysokość (mm)
120	2 300	200	4 000

Uwaga: wartości podane w tabeli są graniczne i różnią się według typu plisse.



ROLETY TEKSTYLNE

Stwórz przyjemne otoczenie w dzień i w nocy. Rolety wewnętrzne w nocy ochronią przed światłem lamp ulicznych, przez dzień doskonale zatrzymają ostre światło słoneczne. Możesz wybierać z wielu wariantów klasycznych roletek lub rolet z bocznymi listwami prowadzącymi lub absolutnie ponadczasową wersją dzień-noc z nieskończonym materiałem.

Wybierając całkowicie zaciemniający materiał lub materiał częściowo przepuszczający światło zawsze uzyskasz elegancki dodatek do wnętrza, który wzmocni atmosferę Twojego domu.

ZALETY I KORZYŚCI ROLET TEKSTYLNICH

- Różnorodność wersji i różne możliwości umocowania.
- aluminiowe lub plastikowe listwy prowadzące zapobiegają przenikaniu światła na bokach,
- obsługa łańcuszkiem lub napęd elektryczny.
- możliwość użycia materiału dzień-noc.

Typ	Wersja	Min. szerokość (mm) łańcuszek/silnik	Maks. szerokość (mm)	Maks. wysokość (mm)	Maks. gwarantowana powierzchnia (m ²)
LARRA ECO, LARRA	klasyczna wersja*	300/600	2 200	4 600 (3 500)	-
	wersja dzień-noc**	300/600	2 200	4 600 (2 300)	-
LARRA SCREEN ECO, LARRA SCREEN	materiały ekranowe	300	2 200	2 600	-
VERRA (50)	klasyczna wersja*	300/700	3 500	5 500 (5 200)	17,5 (9)
	wersja dzień-noc**	300/700	2 800 (2 750)	5 500 (2 650)	15,4 (5,4)
VERRA METAL (50)	klasyczna wersja*	300/700	3 500	5 500 (5 200)	17,5 (9)
	wersja dzień-noc**	300/700	2 800 (2 750)	5 500 (2 650)	15,4 (5,4)
VERRA SEMI	klasyczna wersja*	300/500	2 000	5 000 (3 600)	6 (3)
	wersja dzień-noc**	300/500	2 000	5 000 (1 700)	8,6 (3,4)
ROLLITE	klasyczna wersja*	300/ -	1 400	1 700	1,5
LUNA		300/ -	1 400	1 700	1,5
NEMO		300/ -	1 400	1 700	1,5
SCREEN HR8-ZIP INTERIÉR BO	kaseta 110	400/795	3 900	3 500	13

* Wymiary w tabeli dotyczą najłżejszego materiału o gramaturze do 170 g/m² i grubości do 0,3 mm. Wymiary w nawiasie dotyczą najcięższego materiału o gramaturze ponad 365 g/m².

** Wymiary w tabeli dotyczą najłżejszego materiału parga 70 g/m². Wymiary w nawiasie dotyczą najcięższego materiału Cyprus 167 g/m². Wymiary graniczne różnią się według konkretnego typu materiału.

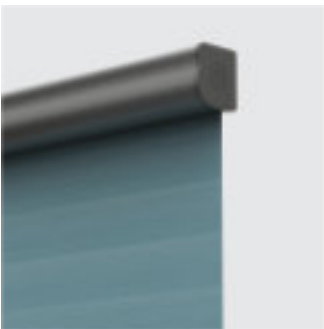

LARRA ECO, LARRA, LARRA SCREEN ECO, LARRA SCREEN

- Nowoczesny i designowy element wnętrza,
- bogaty wybór materiałów łącznie z materiałami dzień-noc (nie dotyczy Lara SCREEN),
- wariabilność (3 typy kaset kryjących, tylko uchwyty lub uchwyty z profilem montażowym),
- możliwość obsługi ręcznej lub silnikiem,
- możliwość umieszczenia kilku rolet w jednej kasecie



VERRA - roleta bez profilu kryjącego

- Klasyczna roletka z prostym designem,
- łatwa manipulacja i montaż,
- wersja z klasycznym materiałem lub z materiałem dzień-noc.

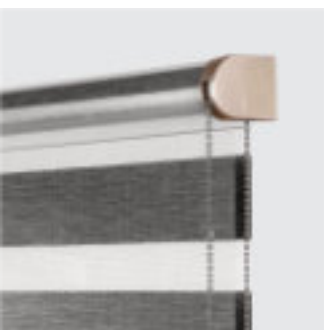

VERRA METAL - roleta bez profilu kryjącego w wersji metalowej

- Łatwa manipulacja i montaż,
- wariant z klasycznym materiałem, materiałem dzień-noc lub materiałem ekranowym,
- nadaje się do zaciemnienia dużych powierzchni.



VERRA SEMI - roleta z profilem kryjącym

- Elementy nośne i do obsługi nie naruszają wyglądu pomieszczenia,
- szeroka paleta kolorów materiałów,
- wersja z klasycznym materiałem lub materiałem dzień-noc,
- łatwy montaż i manipulacja.



ROLLITE - roleta z profilem kryjącym i listwami prowadzącymi

- Roletka z aluminiowym profilem kryjącym,
- aluminiowe lub plastikowe listwy prowadzące zapobiegają przenikaniu światła na bokach,
- szeroka paleta kolorów materiałów,
- profile i listwy w kolorach RAL.



LUNA - roleta z profilem kryjącym i listwami prowadzącymi

- Roletka z profilem kryjącym z aluminium lub tworzywa sztucznego,
- boczne listwy prowadzące zapobiegają przenikaniu światła na bokach,



NEMO - roleta bez profilu kryjącego klasyczna / dzień-noc

- Roletka na bocznych konsolach bez profilu kryjącego,
- prosty design z białym kolorem komponentów,
- łatwa obsługa łańcuszkiem,
- montaż na boczne konsole lub zawieszenie na skrzydło okienne (bez wiercenia).



SCREEN HR8-ZIP INTERIÉR BO

- Wybór z 2 typów designu kasety: klasyczny z ostrymi rogami lub nowoczesny zaokrąglony,
- oba typy kaset dostępne w 4 wielkościach,
- prosty montaż,
- rolety zaciemniające,
- możliwość użycia materiałów do wnętrza i ekranowych typu blackout przeznaczonych do wnętrza.





SYSTEMY DACHOWE

Nie jest ważne, czy do okien dachowych wybierzesz żaluzję, czy rolety – oba typy zaciemnienia zapewnią ochronę przed promieniami słońca i zapobiegą przegrzewaniu pomieszczenia. Rolety i żaluzje dachowe nadają się do wszystkich typów okien i zapewniają doskonałe zaciemnienie dzięki aluminiowym listwom prowadzącym na bokach.

ZALETY I KORZYŚCI SYSTEMÓW DACHOWYCH

- Doskonałe zaciemnienie pomieszczenia,
- płynna regulacja światła,
- eleganckie wykonanie,
- do wszystkich typów okien dachowych,
- listwy prowadzące zapobiegające przenikaniu światła na bokach,
- łatwa obsługa z pomocą drążka w przypadku gorszego dostępu do okna.

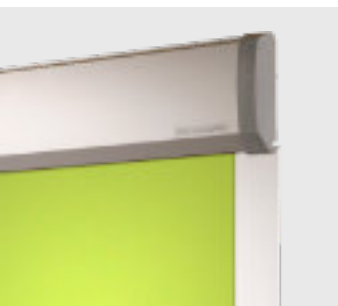

ROLETA DACHOWA R-LITE

- Roleta tekstylna nadająca się do wszystkich typów okien dachowych,
- profile i listwy prowadzące z anodowanego aluminium lub w białym kolorze,
- aluminiowe listwy prowadzące zapobiegają przenikaniu światła na bokach okna,
- bogaty wybór kolorów,
- łatwa obsługa z pomocą drążka w przypadku gorszego dostępu do okna.



Min. szerokość (mm)	Maks. szerokość (mm)	Maks. wysokość (mm)	Maks. gwarantowana powierzchnia (m ²)
300	1 200	1 200* / 1 450	1,7

* Maks. wysokość dla tkanin typu Blackout

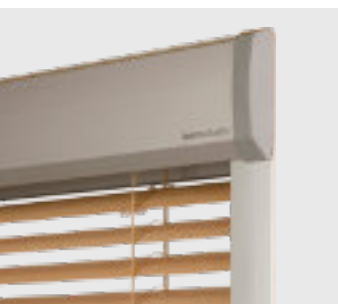

ŻALUZJE DACHOWE V-LITE

- Żaluzja pozioma nadająca się do wszystkich typów okien dachowych,
- profile i listwy prowadzące z anodowanego aluminium lub w białym kolorze,
- dwa sposoby pochylania lameli – suwakiem lub pokrętkiem,
- aluminiowe listwy prowadzące zapobiegają przenikaniu światła na bokach okna,
- łatwa obsługa z pomocą drążka w przypadku gorszego dostępu do okna.



Min. szerokość (mm)	Maks. szerokość (mm)	Maks. wysokość (mm)	Maks. gwarantowana powierzchnia (m ²)
300	1 200	1 600	1,5



ZACIEMNIENIE ZEWNĘTRZNE

... chroni Twoją prywatność.



ŻALUZJE ZEWNĘTRZNE

Z punktu widzenia oszczędności energii żaluzje zewnętrzne są ważną częścią budynku i ochronę pomieszczenia przed czynnikami atmosferycznymi. Obniżają koszty ogrzewania, ew. klimatyzacji i stwarzają przyjemne środowisko w pomieszczeniu. Specjalny kształt lameli typu zetta zapewnia doskonałe zaciemnienie i wysoki efekt termoregulacyjny, lamele żaluzji Setta są bardzo eleganckie. Żaluzje Cetta w różnych wariantach wykonania są klasyką zewnętrznej techniki zaciemniającej.

W tradycyjnym pojęciu żaluzje zewnętrzne pełnią funkcję zaciemnienia i zabezpieczenia, w nietradycyjnym pojęciu są ciekawym elementem architektonicznym budynków administracyjnych i domów rodzinnych.

ZALETY I KORZYŚCI ŻALUZJI ZEWNĘTRZNY

- Lamele w kształcie litery „S”, „Z” i „C” różnej szerokości,
- wariabilność wykonania: system Duo, system Flexi, system Slim
- możliwość montażu do nadproża okiennego,
- wysoki stopień zaciemnienia,
- efekt termoregulacyjny i ochronny,
- obniżenie poziomu hałasu z zewnątrz,
- dolny profil z anodowanego aluminium,
- możliwość napędu elektrycznego,
- obniżony hałas żaluzji (wprasowana guma),
- maksymalna gwarantowana powierzchnia 24 m².

Typ	Maks. i min. Szerokość (mm)		Maks. wysokość (mm)	Maks. gwarantowana powierzchnia (m ²)			Prowadnice
	min.	maks.	maks.	linka	korbka	silnik	
Cetta 50	400/600*	3 500	3 000	6	8	10	linka / listwa
Cetta 60 Flexi	600	4 000	4 000	-	8	16	linka / listwa
Cetta 65	600	6 000	4 000	-	8	24	linka / listwa
Cetta 80 Cetta 80 - Slim	600	6 000	4 000	-	8	24	linka / listwa
Cetta 80F TE	600	2 500	4 000	-	-	7	linka
Cetta 80 Flexi	600	4 000	4 000	-	8	16	linka / listwa
Cetta 100 Flexi	600	4 000	4 000	-	8	16	linka / listwa
Setta 65	600	6 000	4 000	-	8	24	linka / listwa
Setta 90				-	8	24	linka / listwa
Zetta 70	600	6 000	4 000	-	8	24	linka / listwa
Zetta 90				-	8	18	linka / listwa
Titan	600	2 800	4 000	-	-	8	listwa
Corner bez silnika	600	3 000	4 000	-	-	7,5	listwa
Corner z silnikiem	600	3 000	4 000	-	-	12	listwa
Viva bez siatki przeciw owadom	600	4 000	**	-	-	12	listwa
Viva z siatką przeciw owadom	720	1 800	**	-	-	3	listwa

* Min. szerokość wersji z silnikiem.

** W zależności od rodzaju listew dla danego wielkości kasety.

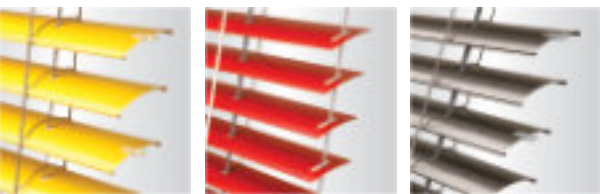

CETTA 50, 65, 80

- Wariabilność szerokości lameli: 50 mm, 65 mm, 80 mm,
- dolny profil z anodowanego aluminium,
- wariabilność wykonania:
 - system Duo – podwójne pochylanie lameli
 - system Flexi – obniżony pakiet żaluzji (lamelle 60, 80, 100 bez zagięć)
 - system Slim – obniżony pakiet żaluzji (inny system składania lameli)
- maksymalna gwarantowana powierzchnia 24 m².



CETTA 50



ZETTA 70, 90

- W zamkniętym stanie tworzy jednolitą powierzchnię,
- dwie szerokości lameli: 70 mm i 90 mm,
- wysoki stopień zaciemnienia,
- dolny profil z anodowanego aluminium,
- maksymalna gwarantowana powierzchnia 24 m².

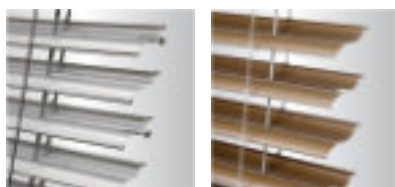

SETTA 65, 90

- Elegancka i designowa wersja z lamelą w kształcie „S”.
- dwie szerokości lameli: 65 mm i 90 mm,
- dolny profil z anodowanego aluminium,
- maksymalna gwarantowana powierzchnia 24 m².

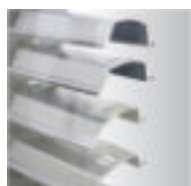

TITAN 90

- Żaluzja samonośna,
- żaluzja wykorzystuje wzajemnie niezależne systemy podnoszenia i pochylania lameli,
- pakiet w kontakcie z przeszkodą zatrzyma się a po jej usunięciu pozostaje w pozycji, po usunięciu przeszkody nie spadnie do dolnej pozycji,
- maksymalna gwarantowana powierzchnia 8 m².

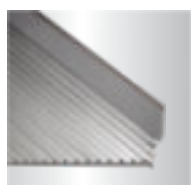

ŻALUZJA UKOŚNA CETTA 80F TE

- Rozwiązanie do nietypowych kształtów okien,
- nawijanie lameli ukośnie aż do ramy okna,
- niska wysokość pakietu,
- specjalny mechanizm wyrównujący różne długości pasków tekstylnych podczas opuszczania i podnoszenia żaluzji.



ŻALUZJA NAROŻNIKOWA CORNER

- Zaciemnienie dużych okien narożnikowych,
- bez centralnej listwy prowadzącej,
- niezakłócony widok na okolicę,
- jeden silnik dla obu żaluzji,
- użycie do narożników wewnętrznych i zewnętrznych,
- niska wysokość pakietu,
- wybór z dwóch typów lameli.

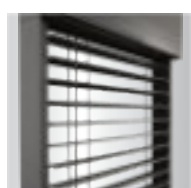

VIVA

- Szybszy i prostszy montaż,
- wysoki stopień zaciemnienia,
- efekt termoregulacyjny i ochronny,
- obniżenie poziomu hałasu z zewnątrz,
- dolny profil z ekstrudowanego aluminium,
- możliwość napędu elektrycznego,
- obniżony hałas żaluzji.



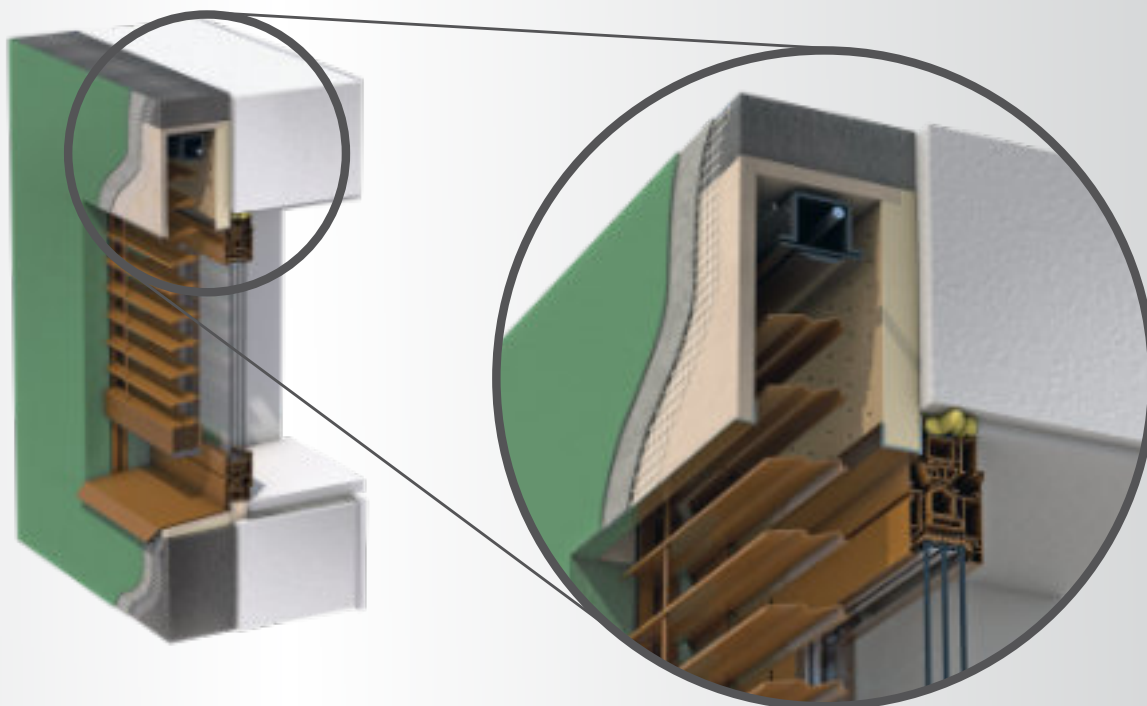

PURENITOWE KASETY I OŚCIEŻA IZOLACYJNE

Kaseta termoizolacyjna do żaluzji zewnętrznych to dopracowany jakościowo element budynku, który przynosi szereg użytecznych efektów. Wynikają one przede wszystkim z właściwości materiału PURENIT, z którego są produkowane te kasety. Wspólnie z purenitowym lub styropianowym ościeżem izolacyjnym zapewniają eleganckie i efektywne rozwiązanie.

Kasety izolacyjne cechuje wysoka odporność na wiele czynników (ciśnienie, temperatura, wilgotność, itp.), są mocne i lekkie. Purenit cechuje minimalna dylatacja cieplna a odporność na ogień to B2 według DIN 4102-1. Kasety z nieszkodliwego dla zdrowia recyklowalnego materiału mogą być wykonane w różnych wymiarach i wariantach.

ZALETY I KORZYŚCI ROLET ZEWNĘTRZNYCH

- wysoka odporność,
- wytrzymały i lekki materiał,
- minimalna dylatacja cieplna,
- odporność na ogień B2 według DIN 4102-1,
- różne wymiary i warianty.

TYPY KASET

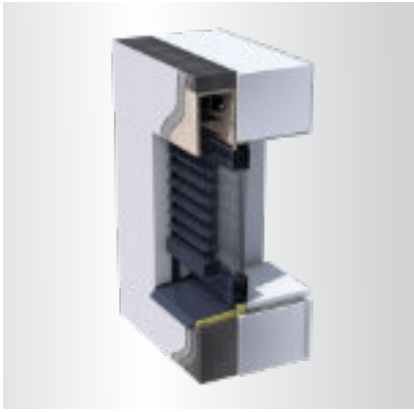

ISOTRA PB

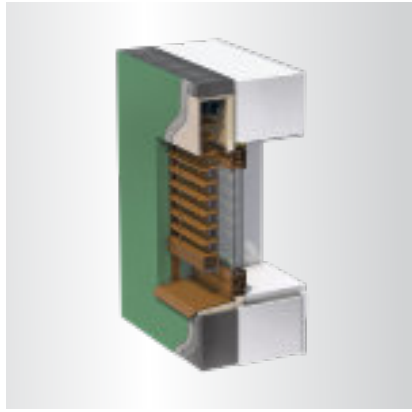

ISOTRA PB-IS

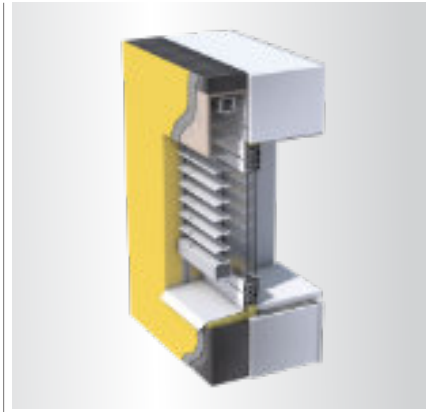

ISOTRA PB-L

Wymiary standardowe (mm)								
Typ skrzynki	Długość kasety D		Wymiar A		Wymiar B		Wymiar C	
	Min.	Maks.	Min.	Maks.	Min.	Maks.	Min.	Maks.
PB	450	6 000	150	600	140	300	150	600
PB-IS 20	450	6 000	150	600	145	300	150	600
PB-IS 30	450	6 000	150	600	155	300	150	600
PB-IS 40	450	6 000	150	600	165	300	150	600
PB-IS 50	450	6 000	150	600	175	300	150	600
PB-IS 60	450	6 000	150	600	185	300	150	600
PB-L	450	6 000	150	600	125	300	-	-

* Kasety o długości większej niż 3 500 mm są zestawiane z kilku sztuk przez łączenie poszczególnych części kaset.

OŚCIEŻE PURENITOWE

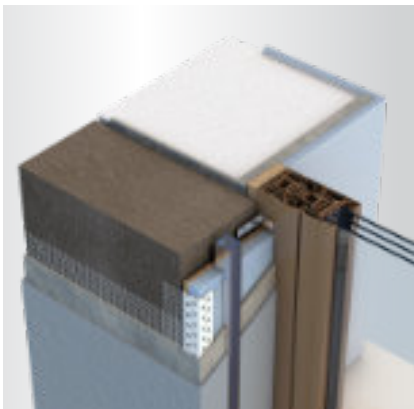

PIO

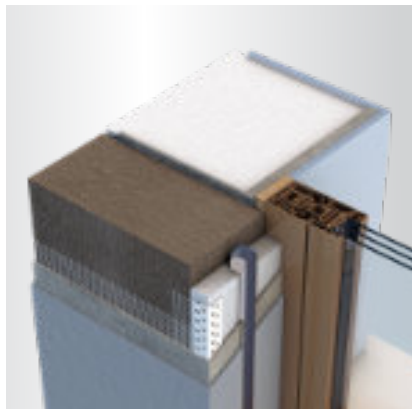

SIO

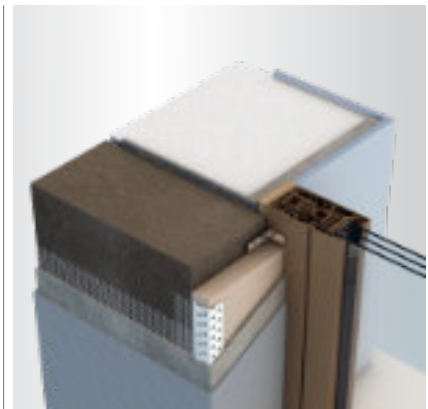

PUR

Wymiary standardowe (mm)					
Wymiar A		Wymiar B		Wymiar C	
Min.	Maks.	Min.	Maks.	Min.	Maks.
150	3 200	75	306	65	235

* Jest to wymiar okładziny PIO lub SIO bez 150 mm zakładki na obudowę.



ROLETY ZEWNĘTRZNE

Jeżeli potrzebujesz dobrego zaciemnienia, stłumienia hałasu z zewnątrz i wyższej ochrony majątku, aluminiowa lub plastikowa roleta zewnętrzna jest właściwą opcją.

Aluminiowe rolety zewnętrzne Vivera swoją jednolitą powierzchnią tworzą trudną do pokonania barierę w przypadku włamania. Jednocześnie są ważnym elementem termoregulacyjnym, praktycznym dodatkiem rolety zewnętrznej może być wbudowana siatka przeciwko owadom, którą można obsługiwać niezależnie od obsługi rolety.

ZALETY I KORZYŚCI ROLET ZEWNĘTRZNYCH

- Ochrona prywatności,
- skuteczna termoregulacja,
- tłumienie hałasu z zewnątrz,
- wariabilność materiałów – aluminium, plastik,
- możliwość montażu do nadproża okiennego,
- wariant wbudowanej siatki przeciwko owadom (Sectra),
- możliwość napędu elektrycznego.



VIVERA

- Roleta przeznaczona do zatynkowania pod elewację lub system docieplenia,
- nadaje się do dodatkowego montażu na ramę okna lub na elewację,
- aluminiowe lamele napełnione pianką PUR,
- możliwość wersji ze zintegrowaną siatką przeciwko owadom Vivera-Sectra,
- maksymalna gwarantowana powierzchnia m².



Typ	Min. szerokość (mm)	Maks. szerokość (mm)	Maks. wysokość (mm)	Maks. gwarantowana powierzchnia (m ²)
Lamela M328	450	2 700 / 1 800 (Sectra)	4 350 / 2 500 (Sectra)	5,8 / 3 (Sectra)
Lamela M317	450	2 900 / 1 800 (Sectra)	4 340 / 2 500 (Sectra)	6,5 / 3 (Sectra)
Lamela MY442	450	4 000 / 1 800 (Sectra)	2 860 / 2 500 (Sectra)	8,5 / 3 (Sectra)

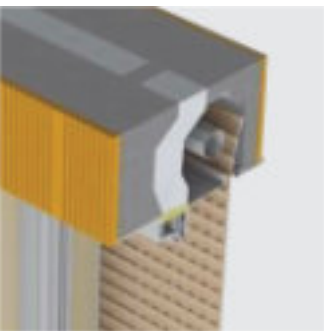

ROLETA DO NADPROŻA HELUZ

- Wysoki stopień zaciemnienia,
- eliminacja mostków cieplnych,
- aluminiowe lamele napełnione pianką PUR,
- maksymalna gwarantowana powierzchnia 8,5 m².



Typ	Min. szerokość (mm)	Maks. szerokość (mm)	Maks. wysokość (mm)	Maks. gwarantowana powierzchnia (m ²)
Lamela M317	600	2 900	2 800	6,5
Lamela M328	600	2 700	2 800	5,8
Lamela MY442	600	4 000	2 300	8,5



ROLOSA

- Do górnych nadproży w nowych i modernizowanych budynkach,
- szybka i łatwa instalacja,
- napęd silnikiem lub obsługa korbką,
- samonośna roleta,
- lamela końcowa z obrotowym ogranicznikiem,
- maks. gwarantowana powierzchnia 8,5 m².



Obsługa	Szerokość (mm)		Wysokość (mm)	Powierzchnia (m ²)	Lamela
	min.	max.	max.	max.	
Korbka	400	2 900	5 880	6,5	M317
Silnik	720	2 900	5 880	6,5	
Silnik solarny	840	2 500	3 000	5,5	
Silnik	720	4 000	4 370	8,5	MY442
Silnik solarny	840	2 500	3 000	5,5	



SALVIS

- Samonośna,
- przeznaczona do nowych i modernizowanych budynków,
- napęd silnikiem lub obsługa korbką,
- wykonana z wysokiej jakości materiałów,
- prosty montaż,
- komfort i oszczędność energii,
- izolacja cieplna i dźwiękowa,
- estetyczny design.



Obsługa	Szerokość (mm)		Wysokość (mm)	Powierzchnia (m ²)	Lamela
	min.	max.	max.	max.	
Silnik	740	2 900	5 880	6,5	M317
Silnik solarny	840	2 500	3 000	5,5	
Korba	400	2 900	5 880	6,5	
Silnik	740	4 000	4 370	8,5	MY442
Silnik solarny	840	2 500	3 000	5,5	



ROLETY EKRAKOWE

Kup wysoce skuteczną, estetyczną i nowoczesną technikę zaciemniającą – rolety ekranowe ISOTRA.

Zapewnij przyjemną temperaturę w pomieszczeniu, optymalne warunki świetlne do pracy i odpoczynku, w lecie wyraźnie obniżysz koszty klimatyzacji a w zimie ograniczysz przepływ zimnego powietrza przy szybach okien, co zasadniczo poprawi właściwości izolacyjne budynku. Wysokiej jakości tkaniny do tych ponadczasowych rolet są produkowane częściowo z tworzywa sztucznego, częściowo z poliestru lub włókna szklanego, dlatego są bardzo odporne na działanie czynników atmosferycznych, takich jak wiatr, zmiana temperatury lub wilgotności.

W zależności od typu możesz wybrać roletę z profilem kryjącym lub wariant lekki bez profilu kryjącego, oba z możliwością prowadzenia bocznego linką lub listwą

prowadzącą. Roleta ekranowa z systemem ZIP w dolnej pozycji zamyka materiał, dzięki czemu dochodzi do jego doskonałego napięcia.

Roleta ekranowa ISOTRA SCREEN SKY jest nowoczesnym wariantem zaciemnienia okien dachowych.

ZALETY I KORZYŚCI

- Prosty, stylowy i nowoczesny wygląd,
- bogaty wybór alternatywnych materiałów do wnętrza i na zewnątrz,
- wariabilne właściwości cieplne i optyczne materiałów,
- maksymalne ograniczenie przenikania energii słonecznej,
- ochrona przed owadami i niekorzystnymi czynnikami zewnętrznymi,

Typ	Wersja	Min. szerokość (mm)	Maks. szerokość (mm)	Min. wysokość (mm)	Maks. wysokość (mm)
ALFA-ZIP*	silnik	795	4 200	400	3 500
	korbka	400	3 900	400	3 500
	system solarny SUNEА ***	595	3 200	400	3 500
	system solarny ISOTRA BASIC ***	795	4 200	400	3 500
ALFA PLUS-ZIP	silnik	795	4 800	400	2 500
ZIP	korbka	500	4 500	500	3 000
	silnik	800	4 500	500	3 000
ZIP ECONOMY	silnik	800	4 000	500	3 000
GW	korbka	800	4 500	500	3 800
	silnik	500	4 000	500	3 800
LITE	korbka	500	4 000	500	3 800
	silnik	800	4 500	500	4 000
SKY	rękojeść	400	1 200	500	1 600
HR7*	korbka	400	3 500	400	3 000
	silnik	580	3 500	400	4 000
HR8-ZIP**	korbka	400	3 000	400	5 000
	silnik	665	6 000	400	5 000
	system solarny	595	2 500	400	3 000
HR10-ZIP	silnik	655	4 500	501	4 500

* podane wartości dotyczą wielkości kasety 110 mm

** podane wartości dotyczą wielkości kasety 150 mm

*** Kasety tylko prostokątne

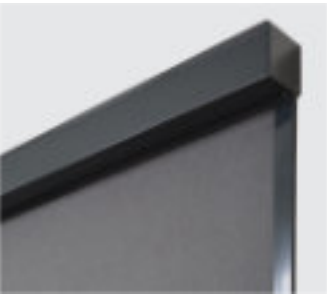

SCREEN ALFA-ZIP

- 2 typy nowoczesnych kaset: klasyczna z ostrymi rogami lub nowoczesna zaokrąglona,
- specjalny profil montażowy do pergoli
- odporność na wiatr klasa 6 (maks. 88 km/h)
- możliwość sprzężenia do 3 rolet,
- możliwość zasilania solarnego.



SCREEN ALFA PLUS-ZIP

- 2 typy nowoczesnych kaset: klasyczna z ostrymi rogami lub nowoczesna zaokrąglona,
- specjalny profil montażowy do pergoli
- odporność na wiatr klasa 6,
- maksymalna szerokość 4 800mm

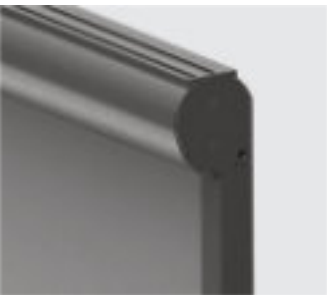

SCREEN ZIP

- Dekoracyjny i nowoczesny element zewnętrzny budynków,
- minimalne przenikanie światła dzięki absolutnemu napięciu materiału,
- wysoka odporność na wiatr,
- efekt termoregulacyjny,
- ochrona przed owadami w zamkniętej pozycji.



SCREEN HR7

- 2 typy nowoczesnych kaset: z ostrymi rogami do nowoczesnej architektury lub zaokrąglona
- do bardziej tradycyjnych budynków, oba typy dostępne w 3 wielkościach,
- wyważona dolna listwa do prowadzenia i napięcia tkaniny,
- możliwość sprzężenia do 3 sztuk rolet,
- Gwarantowana powierzchnia do 14 m².



SCREEN ZIP ECONOMY

- Nowoczesny i designowy element wystroju wnętrza i zewnętrzny budynków,
- minimalne przenikanie światła dzięki absolutnemu napięciu materiału,
- wysoka odporność na wiatr,
- efekt termoregulacyjny,
- dostępny cenowo wariant dla modelu SCREEN zip.



SCREEN HR8-ZIP

- Idealna do pasywnych budynków, ponieważ nie jest naruszony płaszcz budynku,
- tkanina jest wciąż napięta dzięki innowacyjnemu systemowi ZIP z metalową sprężyną,
- wybór z 2 typów designu kasety: nowoczesny lub klasyczny, oba typy dostępne w 4 wielkościach,
- gwarantowana powierzchnia 18 m².



SCREEN GW

- Prosty, nowoczesny i stylowy wygląd,
- zaciemnienie powierzchni wewnętrznych i zewnętrznych,
- alternatywny skład materiałowy tkaniny,
- boczne prowadzenie linką lub listwą,
- możliwość napędu elektrycznego,
- kolory konstrukcji według wzornika RAL.



SCREEN HR10-ZIP

- Kasetka zintegrowana do ściany przed oknem,
- bez perforacji płaszcza budynku,
- w pełni zintegrowana dolna listwa w zaciągniętej pozycji,
- nadaje się do domów niskoenergetycznych i pasywnych,
- wysoka odporność na wiatr.



SCREEN LITE

- Lekki wariant bez profilu kryjącego,
- dostępna cenowo alternatywa dla modeli SCREEN ZIP i SCREEN GW,
- zaciemnienie powierzchni wewnętrznych i zewnętrznych,
- boczne prowadzenie linką lub listwą,
- możliwość napędu elektrycznego.



SCREEN SKY

- Efektywna ochrona przed promieniowaniem świetlnym i ciepłym,
- ochrona przed czynnikami atmosferycznymi i hałasem z zewnątrz,
- pełna funkcjonalność w dowolnej pozycji skrzydła okna,





ZACIEMNIENIE DO OGRODÓW ZIMOWYCH I PERGOLI

Do zaciemnienia ogrodów zimowych lub pergoli są idealne rolety Veranda, które zapewni optymalny komfort i klimat w ogrodzie zimowym w ciągu całego roku. Verandy nie tylko umożliwiają regulowanie ciepła, ale również przepuszczania światła, chroniąc przed nieznosnym upałem a wewnątrz przed wyblaknięciem.

Rolety Veranda są kombinacją wysokiej jakości materiału i nowoczesnego designu. Nadają się do montażu na jakiegokolwiek konstrukcję ogrodu zimowego. Cały system jest wyprodukowany z materiałów odpornych na korozję a materiał w zamkniętym stanie jest całkowicie ukryty w kasecie. W otwartym stanie tkanina jest utrzymywana w bezpiecznej odległości między roletą i szybą dzięki listwom prowadzącym i systemowi sprężynowemu, który utrzymuje tkaninę wciąż napiętą.

ZALETY I KORZYŚCI

- Zaciemni wewnętrzne i zewnętrzne oszklone powierzchnie poziome, pionowe i pochyłe,
- elegancki i ponadczasowy design,
- zapewnia optymalną termoregulację,
- wariabilność wersji,
- napięta tkanina dzięki wyjątkowemu systemowi ZIP,
- 2 możliwości instalacji: wewnątrz lub na zewnątrz.



VERANDA HRV52



- Zaciemnienie dużej powierzchni ogrodu zimowego lub pergoli,
- efekt termoregulacyjny i ochronny,
- możliwość sprzężenia do 4 sztuk rolet (nie mają wspólnej kasety),
- kasetę z ekstrudowanych profili aluminiowych,
- montaż tylko nad ogród zimowy lub pergolę.

Wersja	Szerokość (mm)		Wysokość (mm)	Gwarantowana powierzchnia (m ²)
	min.	maks.	maks.	maks.
silnik	1 500	5 500	6 000	25



VERANDA HRV08-ZIP



- Tkanina jest dłużej napięta dzięki innowacyjnemu systemowi ZIP z metalową sprężyną,
- kompaktowa kasetę zapewnia sofistykowany wygląd rolety,
- możliwość sprzężenia do 4 sztuk rolet (wspólna kasetę do szerokości rolety 6 m),
- wariabilność systemu (materiał można ściągać na boki, na dół i na górę),
- możliwość instalacji do okien dachowych wewnątrz i na zewnątrz,
- wysoka odporność na wiatr (do 140 km/h),
- montaż na zewnątrz i wewnątrz (różne sposoby montażu według użytego typu uchwytu).

Wersja	Szerokość (mm)		Wysokość (mm)	Gwarantowana powierzchnia (m ²)
	min.	maks.	maks.	maks.
silnik	850	3 000	3 500	10,5
silnik, zespół MT1, MT2	850	4 000	3 500	14



VERANDA HRV80-ZIP



- Idealna na duże szklane powierzchnie do wielkości 25 m² w jednej ramie,
- mniej światła słonecznego na pionowych szklanych powierzchniach dzięki nadatkowi,
- nieustannie napięty materiał dzięki nowemu systemowi ZIP,
- Kompaktowa kasetę zapewniająca sofistykowany wygląd werandy,
- wysoka odporność na wiatr (do 140 km/h),
- możliwość instalacji oświetlenia LED.

Wersja	Szerokość (mm)		Wysokość (mm)	Gwarantowana powierzchnia (m ²)
	min.	maks.	maks.	maks.
silnik	1 500	6 000	6 000	25



VERANDA HRV80-ZIP-2P



- Elegancka dzięki prostemu designowi,
- całkowicie zamknięta kasetę, dzięki której kolory materiału będą świeże przez wiele lat,
- doskonale uzupełni jakikolwiek taras dzięki możliwości dowolnego umieszczenia słupków,
- napięty materiał dzięki innowacyjnemu systemowi ZIP,
- Kompaktowa kasetę zapewnia sofistykowany wygląd werandy,
- możliwość instalacji oświetlenia LED.

Wersja	Szerokość (mm)		Wysokość (mm)	Gwarantowana powierzchnia (m ²)
	min.	maks.	maks.	maks.
silnik	1 500	6 000	5 000	25



MARKIZY

Markizy są połączeniem praktyczności i elegancji. Zapewniają skuteczną ochronę przed promieniami słońca i dotwarzają wygląd domu. Markizy dzięki prostej konstrukcji i wysokiej jakości wykonania są często używane nie tylko do zaciemnienia tarasów domów rodzinnych, ale również w sferze komercyjnej. Bogata kolekcja kolorowych materiałów umożliwia wybór według własnego gustu.

ZALETY I KORZYŚCI MARKIZ

- Zadaszenie małych i dużych powierzchni tarasów i werand,
- bogata kolekcja materiałów SATTLER ze specjalnym wykończeniem powierzchni TEXGARD,
- włókno SUNACRYL i technologia dogłębnego barwienia materiałów (solution dyed acrylic) zapewnia wysoką stałość kolorów materiałów markizowych,
- możliwość elektrycznego napędu i opcji czujnika słońce/wiatr,
- maksymalny wysięg 3,5 m,
- ramiona markiz wykonane ze specjalnego stopu aluminium.

KOLEKCJA MATERIAŁÓW MARKIZOWYCH

Można wybierać z całej palety kolorów i wzorów od czołowych dostawców europejskich, austriackiego dostawcy SATTLER i włoskiego dostawcy GIOVANARDI. Obaj dostawcy oferują bardzo wysoką jakość materiałów, wysoką nieprzemakalnością, a przede wszystkim stałością kolorów.

Materiały markizowe mają wykończenie powierzchni, które zapewnia doskonałą odporność na promieniowanie UV i długą żywotność. Materiały nie są toksyczne i jest gwarantowana ich nieszkodliwość dla zdrowia i przyjazność dla środowiska.

Wybierając materiał trzeba pamiętać też o tym, że wyciągnięta markiza może wpływać również na kolory wewnątrz. Przy wyborze koloru materiału ważne jest też dopasowanie do kolorów elementów architektonicznych i naturalnych w danej lokalizacji.

Właściwy wybór materiału również wyraźnie poprawia energochłonność budynku.

Wszystkie materiały markizowe z naszego wzornika mogą też być użyte do Werandy HRV52.



JASMINA - MARKIZA BEZ PROFILU NOŚNEGO

- Lekka markiza pozioma,
- konstrukcja bez profilu nośnego,
- ramiona ze specjalnego stopu aluminium,
- bogata oferta i doskonała jakość materiałów markizowych GIOVANARDI i SATTLER.



Maks. wysięg (m)	Maks. szerokość (m)	Kąt ruchu
3	4,8	20°-75°



STELA - MARKIZA Z PROFILEM NOŚNYM

- Mocny stalowy profil,
- nadaje się do zaciemnienia dużych powierzchni,
- możliwość wariantu ramion krzyżowych,
- bogata oferta i doskonała jakość materiałów markizowych GIOVANARDI i SATTLER.



Maks. wysięg (m)	Maks. szerokość (m)	Kąt ruchu
4 (3,5*)	7	15°-45°

*w przypadku krzyżowych ramion i półkasety



EMMA - MARKIZA KASETOWA

- Kasety pełniące funkcję estetyczną i ochronną,
- możliwość nastawienia ramion od pozycji poziomej aż do pionowej,
- prosty montaż,
- bogata oferta i doskonała jakość materiałów markizowych GIOVANARDI i SATTLER.



Maks. wysięg (m)	Maks. szerokość (m)	Kąt ruchu
3	5	0°-50°



OLIVIA - MARKIZA KASETOWA

- Idealna do zaciemnienia dużych tarasów dzięki wysięgowi 4 metry,
- możliwość elektrycznie napędzanej opuszczanej falbany,
- możliwość instalacji oświetlenia zintegrowanego do dolnej części profilu,
- możliwość użycia innego wyposażenia dodatkowego,
- markizy można sprzęgać aż do całkowitej szerokości 12 m (2 szt. markiz),
- bogata oferta i doskonała jakość materiałów markizowych GIOVANARDI i SATTLER.



Maks. wysięg (m)	Maks. szerokość (m)	Kąt ruchu
4	7	10°-45°



DAKOTA - MARKIZA KASETOWA

- Elegancki design z kompaktową i całkowicie zamkniętą prostokątną kasetą,
- zintegrowane odprowadzenie wody,
- możliwość instalacji oświetlenia umieszczonego na spodniej części profilu,
- markizy można sprzęgać aż do całkowitej szerokości 12 m (2 szt. markiz),
- bogata oferta i doskonała jakość materiałów markizowych GIOVANARDI i SATTLER.



Maks. wysięg (m)	Maks. szerokość (m)	Kąt ruchu
3,5	7	10°-35°



PERGOLA ARTOSI

Samonośna pergola bioklimatyczna ARTOSI z innowacyjnym i czystym designem z biura konstrukcyjnego spółki ISOTRA. Podstawowe wymiary wyrobu szerokość 4,5 m i wysięg do 7 m spełniają wysokie wymagania co do współczesnego komfortu użytkowania. Pergolę ARTOSI można zestawić jako wolnostojącą lub mocowaną do ściany. Ze względu na wykazywane parametry cena jest znaczną zaletą konkurencyjną.

Aluminiowe lamele można ustawiać pod kątem od 0° do 130°, oczywistością jest uszczelnienie i nachylenie lameli dla kontrolowanego odprowadzania wody słupkiem. Do pergoli można zintegrować elementy zaciemniające i oświetlenie LED. Zaletą pergoli ARTOSI jest możliwość rozdzielenia dachu na więcej niezależnych sekcji, które są obsługiwane indywidualnie według położenia słońca. Słupki pergoli można umieścić aż 1 m poza narożnikiem pergoli do wewnątrz.

ZALETY I KORZYŚCI

- Innowacyjny i trendy design,
- odprowadzenie wody zintegrowane w konstrukcji pergoli,
- ochrona przed deszczem i śniegiem,
- wysoka odporność na wiatr,
- możliwość wbudowania rolet ekranowych,
- możliwość łączenia pergoli.



PERGOLA ARTOSI



- Pergola jest produkowana z wysoką dokładnością
- Możliwość umieszczenia słupków aż 1 m poza narożnikiem pergoli do wewnątrz
- Niska wysokość zabudowy profilu dachowego wraz z otwarciem lameli – w sumie 25 cm
- Możliwość rozdzielenia lameli dachu pergoli na więcej niezależnych, samodzielnie obsługiwanych sekcji
- czysty i elegancki design
- prosty montaż / demontaż lameli i wariabilność zestawienia pergoli
- Kąt otwarcia lameli 130°
- Nośność lameli jest od 116 kg/m² przy wymiarach 4 x 6 m
- Możliwość instalacji paska LED na bokach wysuwu pergoli
- Możliwość integracji techniki zaciemniającej
- odporność na wiatr kl. 6
- Relacja ceny i parametrów wyrobu
- Własny rozwój

KOLORY KONSTRUKCJI I LAMELI

○ RAL 9010S biały struktura	● RAL 9007 srebrny	● DB 702 perłowy jasnoszary
○ RAL 9010M biały matowa	● RAL 9007S srebrny struktura	● DB 703 perłowy ciemnoszary
● RAL 9006 jasnosrebrny	● RAL 7016S antracytowo szara struktura	● RAL 8014S brązowy struktura
● RAL 9006S jasnosrebrny struktura	● RAL 7016M antracytowo szara matowa	● RAL 8014M brązowy matowa

Wykonanie	Długość „L” (wysuw, mm)		Szerokość „S” (mm)		Prześwit „H” (mm)		Gwarantowana powierzchnia (m ²)
	min.	maks.	min.	maks.	min.	maks.	
silnik	1 440	7 000	1 000	4 500*	500	3 000	31,5

Od wysuwu 6 121 mm pergola ma 6 słupków.

Od wysuwu 5 400 mm pergole trzeba podzielić na min. 2 sekcje (min. 2 szt. silników).

* Do szerokości 4 000 mm nośność lameli wynosi do 116 kg/m². Od szerokości 4 000 mm nośność lameli wynosi do 90 kg/m².

Dwukolorowe lakierowanie lameli

- 2 podstawowe kolory lameli RAL 7016 S i RAL DB703 S
- Możliwość kombinacji s RAL 9010 S, RAL 9016 S, RAL 9006 S, RAL 9007 S

Jeśli lamela jest dwukolorowa, kolor boków jest taki sam jak kolor spodniej części lamele.

Górna część	Spodnia część
7016 S	9010 S
7016 S	9016 S
7016 S	9006 S
7016 S	9007 S
DB703 S	9010 S
DB703 S	9016 S
DB703 S	9006 S
DB703 S	9007 S



CARPORT ARTOSI

Aluminiowe zadaszenie na samochody CARPORT ARTOSI to ponadczasowe rozwiązanie o innowacyjnym designie, zaprojektowane z naciskiem na precyzję, jakość wykonania i możliwość indywidualnych modyfikacji, które zapewni ochronę Twojego pojazdu przed niekorzystnymi warunkami atmosferycznymi. Konstrukcja aluminiowa, identyczna z konstrukcją bioklimatycznej pergoli ARTOSI, jest uzupełniona o nośną blachę trapezową (standard) lub poliwęglan. CARPORT ARTOSI ma zintegrowane odprowadzenie wody wewnątrz konstrukcji, bez konieczności dodatkowych modyfikacji, z opcjonalnym oświetleniem LED rozmieszczonym wzdłuż całego obwodu, sterowanym czujnikiem ruchu lub za pomocą technologii IO. CARPORT ARTOSI jest dostępny również w wersji bez dachu Roofless (tylko słupki i ramy obwodowe).

Zadaszenie na samochody jest produkowane z wysoką precyzją, a montaż jest łatwy i szybki. Można wybrać wersję wolnostojącą lub umocowaną do ściany. CARPORT ARTOSI oferujemy w dwunastu podstawowych kolorach konstrukcji, zgodnych z standardowymi kolorami pergoli ARTOSI, gdzie dach może być z ocynkowanej blachy trapezowej lub poliwęglanu w trzech kolorach. Maksymalne obciążenie wynosi 150 kg/m², gwarantujemy odporność na wiatr do 120 km/h i odprowadzanie wody 50 l/m²h. Standardowa gwarancja wynosi 5 lat na konstrukcję oraz 2 lata na oświetlenie LED.

ARTOSI CARPORT
POLIWĘGLAN



DACH
POLIWĘGLANOWY

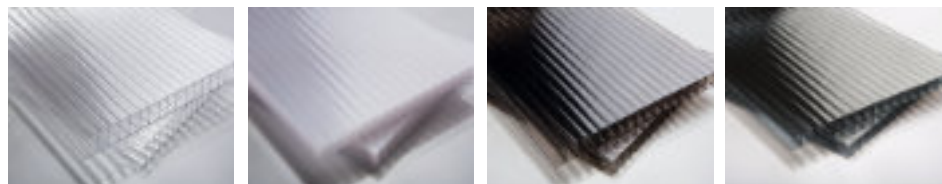

bezbarwny

opal

brąz

antracytowy

ARTOSI CARPORT
TRAPEZ



Obustronne wkończenie powierzchni w kolorze RAL 9006.

DACH
TRAPEZOWY

UWAGA: Kolor i struktura powierzchni lakieru blachy trapezowej może się różnić od koloru i struktury powierzchni lakieru konstrukcji zadaszenia i nie jest powodem do reklamacji.



KOLORY KONSTRUKCJI I LAMELI

- | | | |
|--|---|---|
| <input type="radio"/> RAL 9010S biały struktura | <input type="radio"/> RAL 9007 srebrny | <input type="radio"/> DB 702 perłowy jasnoszary |
| <input type="radio"/> RAL 9010M biały matowa | <input type="radio"/> RAL 9007S srebrny struktura | <input type="radio"/> DB 703 perłowy ciemnoszary |
| <input type="radio"/> RAL 9006 jasnosrebrny | <input type="radio"/> RAL 7016S antracytowo szara struktura | <input type="radio"/> RAL 8014S brązowy struktura |
| <input type="radio"/> RAL 9006S jasnosrebrny struktura | <input type="radio"/> RAL 7016M antracytowo szara matowa | <input type="radio"/> RAL 8014M brązowy matowa |

Pozn.: Ostatni barwy RAL na życzenie za dopłatą.

Wariant dachu	Długość (mm)		Szerokość (mm)		Prześwit (mm)		Gwarantowana powierzchnia (m ²)
	min.	maks.	min.	maks.	min.	maks.	
Poliwęglanowy	1 440	7 000*	1 000	4 500	500	3 000	31,5
Trapezowy	1 440	7 000*	1 000	4 500	500	3 000	31,5
Bez dachu (ROOFLESS)	1 440	7 000*	1 000	4 500	500	3 000	31,5

*Od długości ponad 4500 mm zadaszenie musi mieć 6 szt. słupków



ARTOSI GLASS PRZESUWNY SYSTEM OSZKLENIA

Aluminiową pergolę bioklimatyczną ARTOSI nieustannie modernizujemy. Oprócz rolety ekranowej ALFA i ALFA PLUS teraz można do boków pergoli zabudować przesuwany system oszklenia ARTOSI GLASS.

Przesuwany system oszklenia składa się z profili aluminiowych i szklanego wypełnienia. System otwierania jest przesuwany, tzn., że poszczególne skrzydła zasuwały się za siebie. Może być w wersji do 2-częściowej do 6- częściowej.

System może być wyposażony w metalowy zamykany uchwyt z wkładką cylindryczną, dzięki czemu bezpiecznie oddziela od siebie część tarasu i ogrodu, tworząc przeszkodę przeciwko włamaniu.

Przesuwany system ARTOSI GLASS jest wyprodukowany z wysokiej jakości aluminiowych profili uzupełnionych komponentami ze stali nierdzewnej. Jako wypełnienia użyto bezpiecznych hartowanych szyb o grubości 10 mm, które umożliwiają oszklenie pomieszczenia do wysokości 2,7 metra.

Płynny ruch po szynie zapewniają kółka jezdne. System można dostarczyć w kompletnej paletce kolorów RAL lub z anodowaną powierzchnią. W ten sposób system oszklenia można w pełni dopasować do pergoli ARTOSI i rolety ekranowej ALFA. Zaletą systemu jest jego szybki i prosty montaż i łatwe utrzymanie. Dla płynnej pracy wystarczy utrzymywanie w czystości dolnej szyny. Bezproblemowy dostęp do skrzydeł zapewnia wygodne utrzymanie szyb.

System oszklenia	Szerokość (mm)		Wysokość (mm)		Obciążenie (kg/bm)
	min.	maks.	min.	maks.	
Jedno skrzydło	800	1 000	500	2 700	70
Powierzchnia oszklenia	2 000	6 000	500	2 700	70

PRZESUWNY BEZRAMOWY SYSTEM OSZKLENIA

ZALETY

- zapewnia nienaruszony widok do ogrodu
- chroni przed hałasem, pyłem i złą pogodą
- przeszkoda przeciwko włamaniu
- dopasowanie koloru do pergoli ARTOSI i rolety ekranowej ALFA
- łatwa i szybka obsługa i utrzymanie
- wybór liczby skrzydeł i sposobu otwierania

WYMIARY I MASA

- szerokość jednego skrzydła 50–100 cm, maks. wysokość 270 cm
- maks. szerokość oszklonego pomieszczenia wynosi 6 m
- możliwość kombinacji wariantu 2D–5D lub 2×2D–2×3D
- masa powierzchniowa wynosi 28 kg/m² (przy grubości szyby 10 mm)
- 70 kg/metr bieżący (przy grubości szyby 10 mm i wysokości oszklenia 2,7 m)

KONSTRUKCJA

LICZBA SKRZYDEŁ

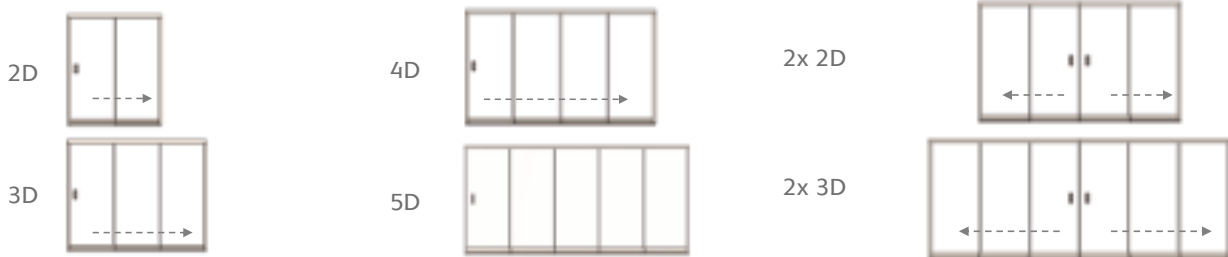

SPOSÓB OTWIERANIA

Jednostronne (otwieranie lewe / prawe)

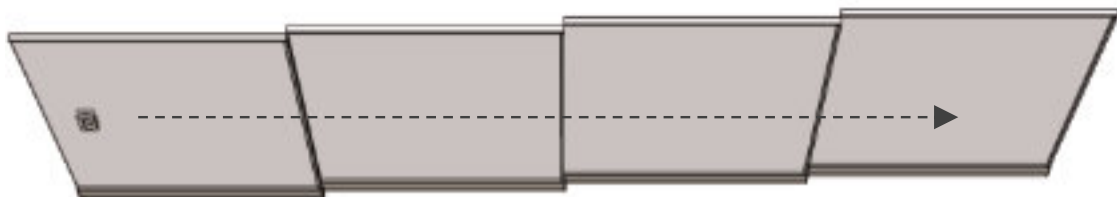

Obustronne (otwieranie kurtynowe)



Ramowy system oszklenia stanowi część systemu ARTOSI SLIDE PANELS.



ARTOSI SLIDE PANELS

Boczne ściany ARTOSI SLIDE PANELS stanowią unikalne rozwiązanie zaciemnienia, idealnie pasujące do pergoli bioklimatycznych ARTOSI lub zadaszeń na samochody CARPORT ARTOSI. Boczne ściany działają jako element zaciemniający i jednocześnie dekoracyjny, chronią przed złą pogodą i hałasem, oraz zwiększają komfort i prywatność użytkownika.

ARTOSI SLIDE PANELS jest to system przesuwanych ścian, gdzie panele jeżdżą po dolnej szynie i są prowadzone górną szyną. Stabilność zapewniają boczne listwy prowadzące. System cechuje bardzo łatwa obsługa i minimalne wymagania co do utrzymania. Posuw/otwieranie można rozwiązać bądź na jedną stronę, lub centralnie jak kurtynę. Wielką zaletą jest łatwa instalacja przesuwanych ścian, które w ten sposób uzupełniają składankową konstrukcję pergoli bioklimatycznej ARTOSI lub CARPORTU ARTOSI.

Kolor poszczególnych aluminiowych elementów przesuwanych ścian można dopasować do pergoli lub CARPORTU ARTOSI, ponieważ oferta standardowych kolorów jest identyczna. Do lakierowania można wybrać dowolny kolor RAL, dla paneli również możliwość technologii Decoral.

	Szerokość (mm)		Wysokość (mm)	
	min.	maks.	min.	maks.
Jeden panel	500	1 250	550	2 700*
Zaciemniana przestrzeń	1 000	7 000	550	2 700*

* W przypadku wypełnienia szklanego obowiązuje maksymalna wysokość 2500 mm.

Zalety & korzyści:

- luksusowy design
- element zaciemniający i dekoracyjny
- aluminiowa rama i wypełnienie – długa żywotność
- łatwa obsługa
- bezutrzymaniowa eksploatacja
- szybki, łatwy i bezpieczny montaż
- wysoki komfort użytkowania

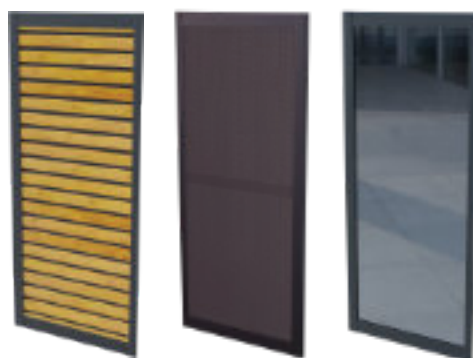

Wykonanie przesuwnych ścian: Standardowe wypełnienie w wersji

- lamela nieruchoma
- lamela skośna
- lamela skośna obrotowa
- lamela nieruchoma z tkaniną
- panel z tkaniną
- szkło





SIATKI PRZECIWKO OWADOM

Ten dziś już klasyczny produkt spółki ISOTRA jest idealną ochroną przed uciążliwymi owadami. Różne warianty wykonania ramy siatki nie naruszają ogólnego wyglądu wnętrza domu. Tam, gdzie nie ma dostatku miejsca na jakikolwiek inny rodzaj siatki przeciwko owadom, jest wskazane użycie plisowanej siatki przeciwko owadom zarówno do okien, jak też drzwi. Wszystkie modele są dostępne w szeregu kolorów według wzornika RAL.

ZALETY I KORZYŚCI SIATEK PRZECIWKO OWADOM

- Aluminiowa rama,
- łatwy montaż na ramę okienną / drzwiową,
- wiele wariantów wykonania ram poszczególnych typów,
- kolory ramy według wzornika RAL, z imitacją drewna lub powlekane renolitem,
- możliwość nietypowego wykonania siatek typu C1 i C2,
- maksymalna gwarantowana powierzchnia do 3,6 m²,
- plisowane siatki mają niski dolny profil.



TYP C1, C2, C10, C11, C20

- Aluminiowa rama,
- montaż nie wymaga żadnych ingerencji do ramy okna,
- nadają się do okien bez pro okna bez gzymsu okapowego,
- kolory ramy według wzornika RAL, z imitacją drewna lub powlekane renolitem,
- możliwość nietypowego wykonania siatek typu C1 i C2,
- maksymalna powierzchnia: 3,6 m².

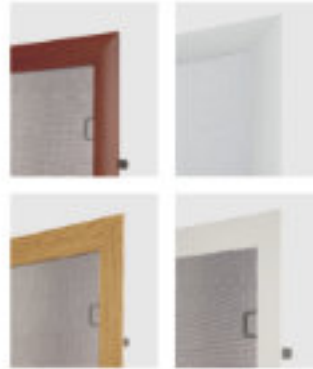

TYP ZWIJANY F10, G10

- Możliwość dowolnego wyciągania i zwijania siatki poziomo lub pionowo,
- ekstrudowana aluminiowa kasetka,
- nadaje się też do okien dwuskrzydłowych i drzwi balkonowych,
- kolory ramy według wzornika RAL,
- maksymalna powierzchnia typ F10: 3,6 m², typ G10: 3 m².

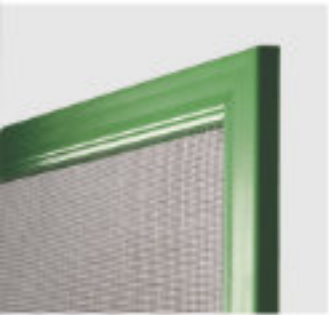

TYP E

- Aluminiowa rama,
- nadaje się do okien z gzymsem okapowym, do otworów budowlanych i do starszych typów okien,
- kolory ramy według wzornika RAL lub z imitacją drewna,
- maksymalna powierzchnia: 3,6 m².



TYP DRZWIOWY H1, H2

- Walcowana aluminiowa rama,
- wyższa sztywność ramy,
- samozamykające zawiasy,
- łatwo zdejmowana z drzwi balkonowych,
- kolory ramy według wzornika RAL, z imitacją drewna lub powlekane renolitem.

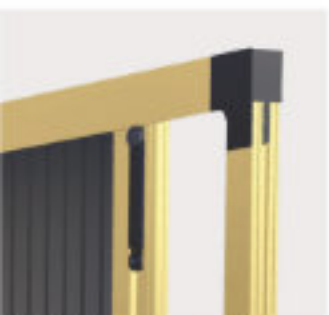

PLISOWANE SIATKI PRZECIWKO OWADOM PS1, PS1 V, PS2, PS2 V, PS3 V, PS4 V

- Niski dolny profil (PS1, PS1 V, PS2, PS2 V, PS3 V),
- pionowa (PS1, PS1 V, PS2, PS2 V, PS3 V) lub pozioma obsługa (PS4 V),
- certyfikowana siatka odporna na czynniki pogodowe,
- montaż do otworu i na oścież,
- nowoczesny design.



ZACIEMNIENIE WEWNĘTRZNE I ZEWNĘTRZNE

Dla łatwiejszej orientacji przy wyborze różnych rodzajów materiałów, ich kolorów lub wariantów wykonania oferujemy wiele wzorników dla produktów wewnętrznych i zewnętrznych.





WŁASNA
TECHNOLOGIA

WŁASNA TECHNOLOGIA

Spółka ISOTRA długotrwale zajmuje się problematyką technologii osłon przeciwsłonecznych i ich wpływu na oszczędność energii. Własna technologia, opracowane procedury, rozwój i badania w zakresie techniki zaciemniającej czynią ją jednym z czołowych producentów techniki zaciemniającej i jest postrzegana jako jeden z liderów technologicznych nie tylko w RC.

Program produkcyjny spółki nie jest nastawiony tylko na technikę zaciemniającą. Ważną częścią jest też produkcja komponentów, linii do profilowania, narzędzi wykrawających i kompletnych linii technologicznych do produkcji żaluzji. To wszystko jest możliwe dzięki własnemu biurowi rozwojowemu, konstrukcyjnemu, narzędziowni i produkcji komponentów.

MASZyny DO PRODUKCJI TECHNIKI ZACIEMNIAJĄCEJ

- Linie do walcowania i profilowania,
- maszyny wykrawające,
- kompletne linie technologiczne.



NARZĘDZIOWNIA

OFERUJEMY PRODUKCJĘ JEDNOSTKOWĄ I SERyjNĄ:

- Form wtryskowych do tworzyw sztucznych,
- narzędzi do wykrawania i wytłaczania,
- specjalnych narzędzi do wykrawania,
- narzędzi kuźniczych (matryce, wkładki do kucia, okrojniki),
- specjalnych przyrządów i mierników,
- linii do walcowania profili cienkościennych,
- wiercenia działowego na wytaczarkach poziomych.

PRODUKCJA KOMPONENTÓW

Produkcja komponentów spółki ISOTRA obejmuje trzy podstawowe zakresy: technologię wtryskiwania termoplastów, wytłaczania części z blachy lakierowania proszkowego. Produujemy komponenty plastikowe, wytłoczki plastikowe, komponenty z blachy i aluminium zarówno dla własnej produkcji, jak też dla innych producentów techniki zaciemniającej. Wolne moce produkcyjne wykorzystujemy do produkcji na zamówienia z przemysłu dziewiarskiego, elektrotechnicznego i maszynowego.



LAKIERNIA

Spółka ISOTRA posiada najnowocześniejszą lakiernię proszkową w Europie środkowej w branży techniki zaciemniającej. Na naszej automatycznej linii lakierniczej jesteśmy w stanie lakierować wyroby we wszystkich możliwych kolorach, (RAL, RAL design i NCS), strukturach (gruba struktura, drobna struktura, skóra węża i gładka) i stopniach połysku. Wyposażenie lakierni obejmuje stanowisko dekorowania, piec do suszenia, w pełni automatyczne stanowisko neutralizacyjne, suwnice, power free przenośniki, kabiny lakiernicze, i inne.





ISOTRA a.s.

Bílovecká 2411/1, 746 01 Opava

Tel.: **+420 553 685 111**

E-mail: isotra@isotra.cz

www.isotra.pl

Wydanie 05/2026

ISOTRA Partner:

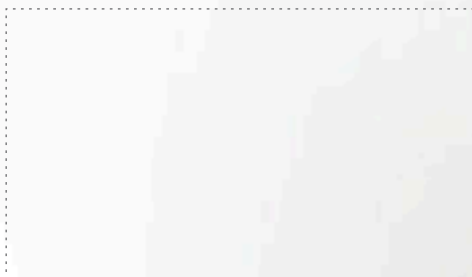

... chroni Twoją prywatność.